

公司简介

上海山荣自动化设备有限公司，是**2004**年投资成立的国内专业从事工业自动化控制、测量测试的高科技股份制企业。测量测试系统国内领先，公司集工业自动化控制、测量测试与分析的研究、生产制造、销售为一体的高科技企业。产品遍布国防、航空、工业、化工、电子、半导体等各个领域的客户：（中国兵器工业集团、中国航天第一工业集团、中国电子(集团)有限责任公司、成都飞机工业(集团)有限责任公司、中国南方机车车辆集团、中国核动力设计研究院、上海交通大学、上海复旦大学、华东理工大学、中国国防科技大学、中国一汽、长城汽车、北汽集团、汉能控股、上海发电机厂、马鞍山钢铁集团、康师傅、哇哈哈）
主要业务领域：工业测量与测试

公司主营：

- 1、过程控制
- 2、数据监控与分析系统

我们的宗旨：高端测控方案的解决者。



触摸屏

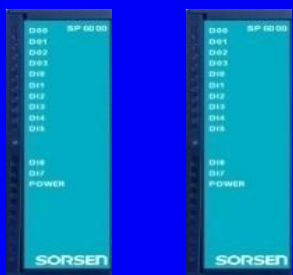

Honeywell-
PID模块



PLC-选配

- ◆7、10、15英寸全触摸操作
- ◆TFT液晶显示，1024*600分辨率
- ◆1到8路温度控制，自由选择
- ◆传感器万能输入
- ◆50ms采样周期
- ◆进口PID模块，0.1%控制精度
- ◆每个温区10组PID
- ◆30个工艺，每个工艺30步
- ◆无纸记录功能，记录1200天数据
- ◆internet, 远程监控功能
- ◆货款密码、权限操作密码保护功能
- ◆用户界面定制，个性化

传统温控表应用模式



SR6000控制模式

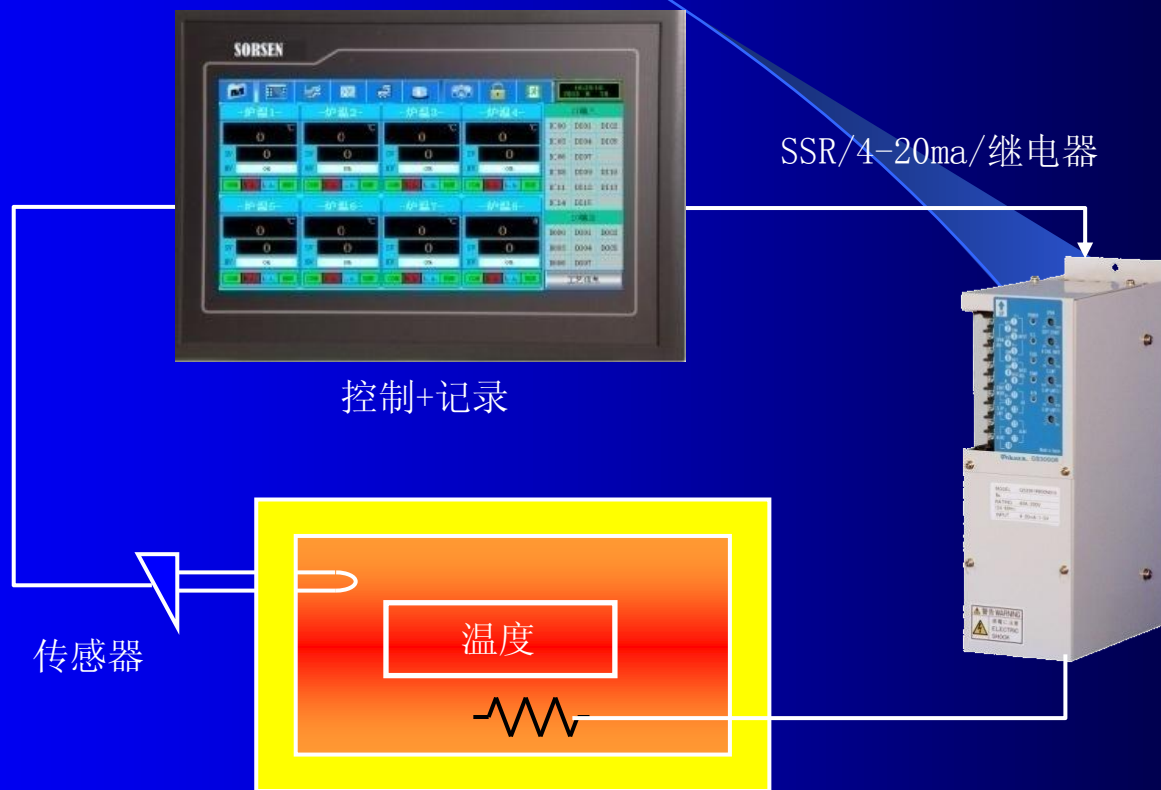

多温区综合运行

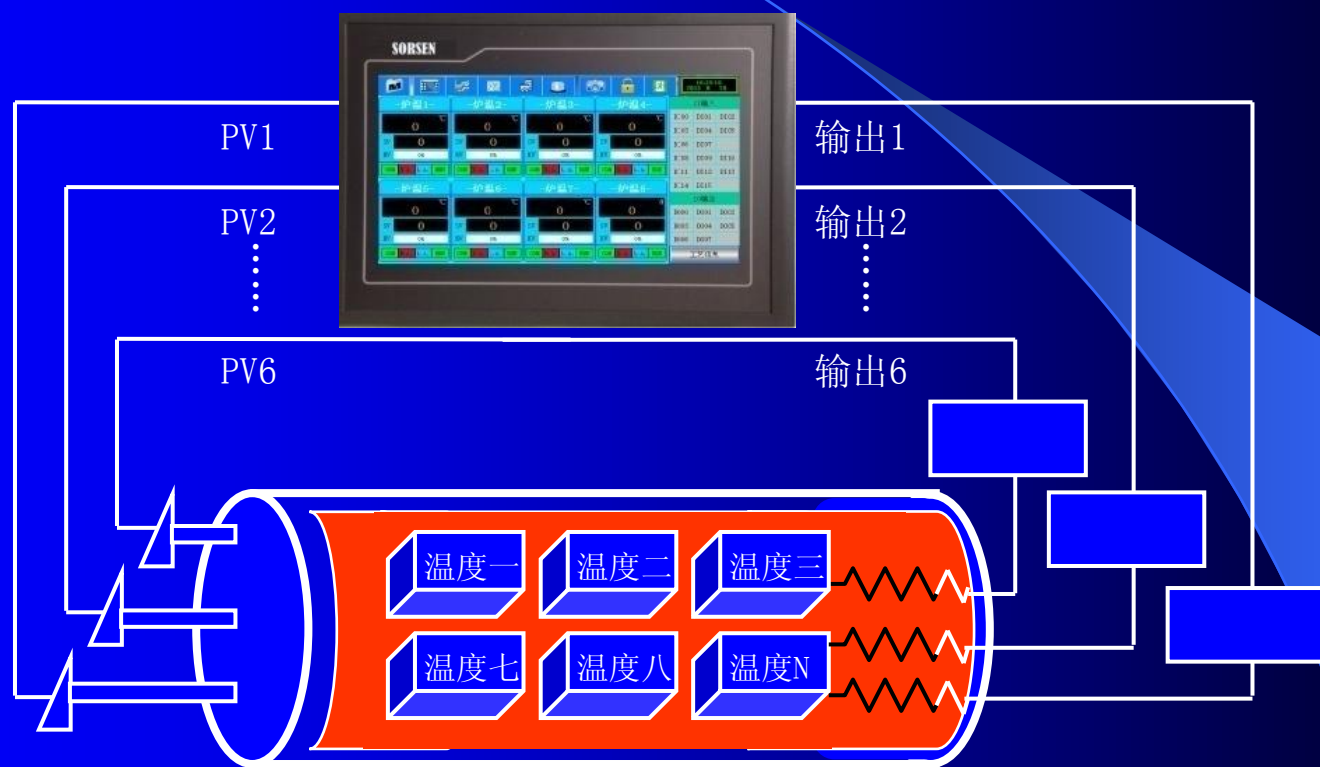

多温区独立运行

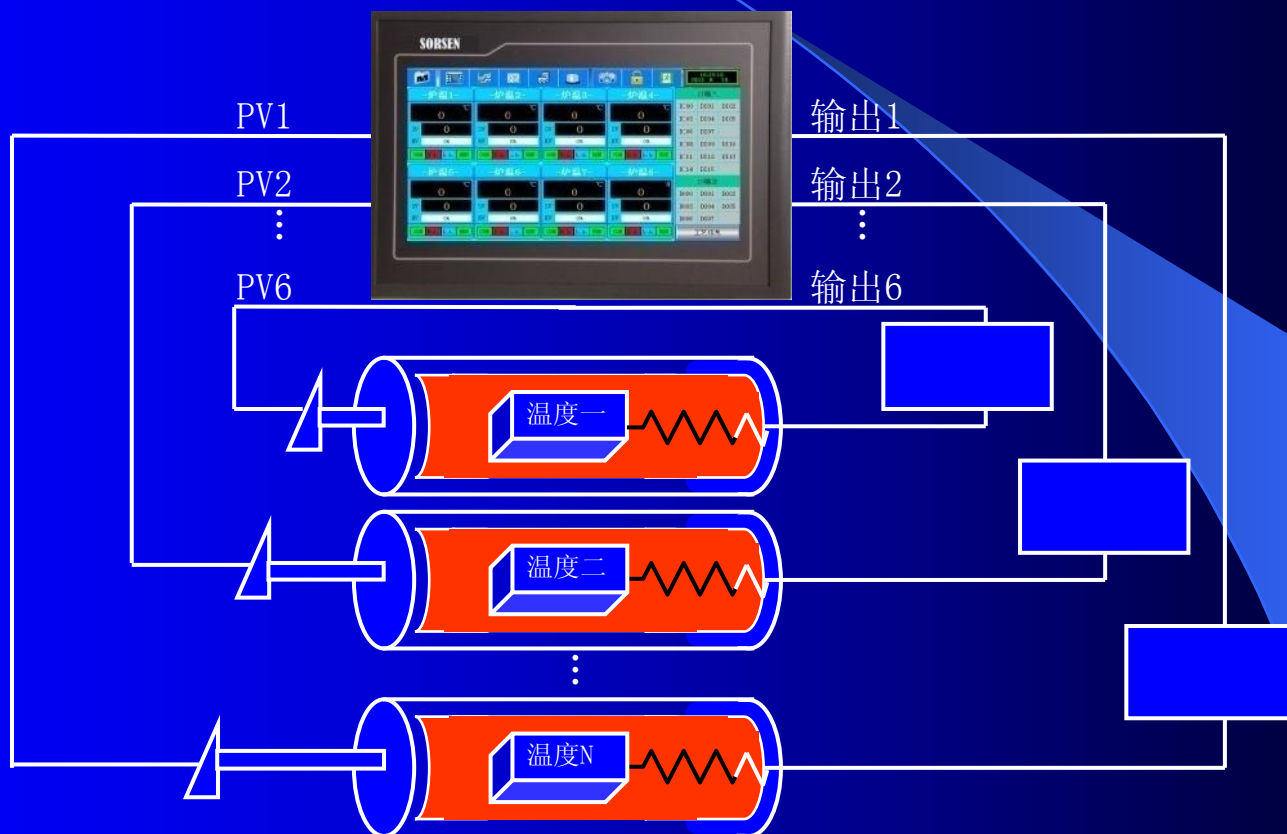

登陆权限：设置密码，防止误操作和泄露实验工艺

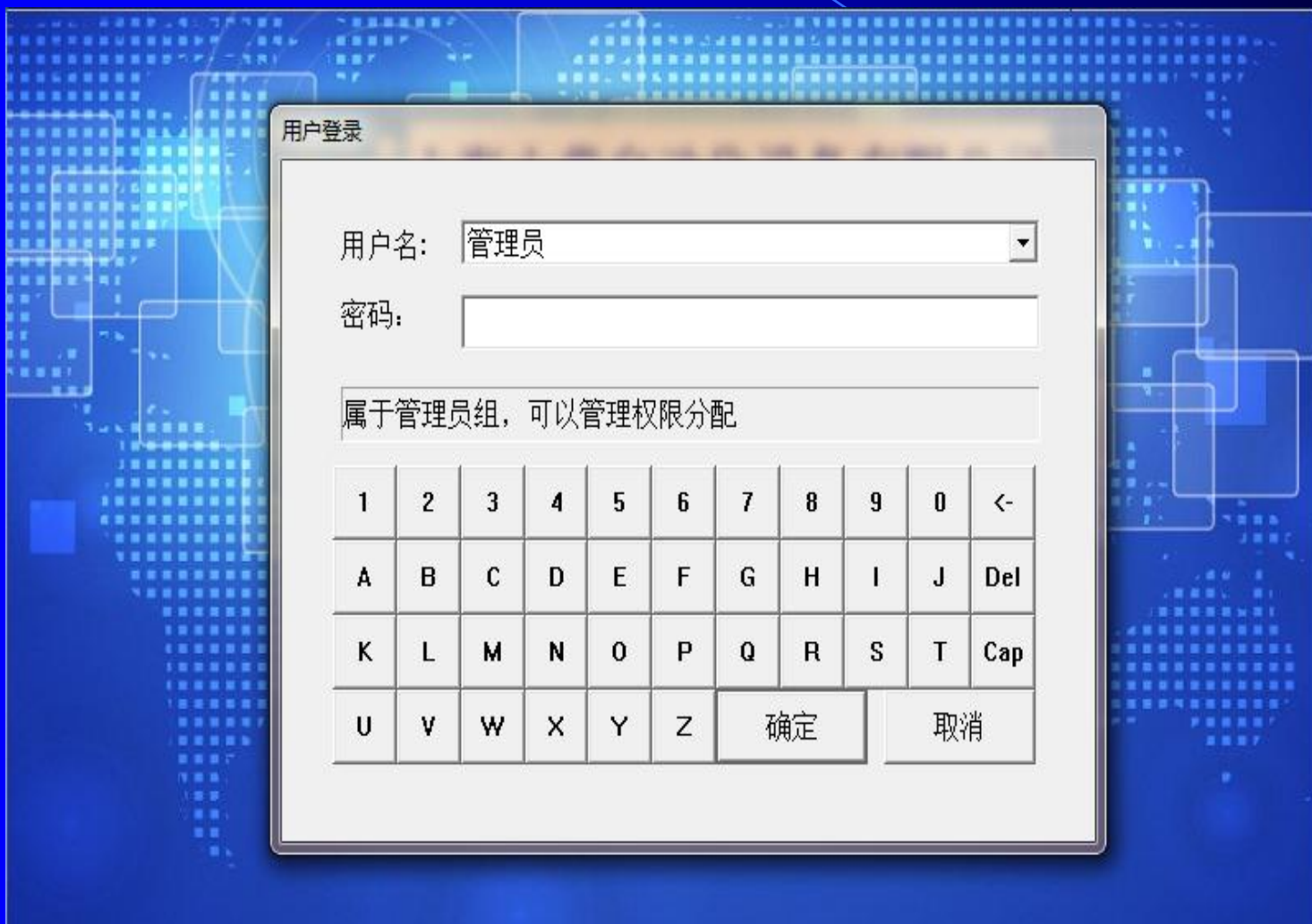

操作权限设置：可设置电子签名，做到责任明确

【用户管理】 用户管理			
操作功能	权限级别	操作功能	权限级别
程序运行	无限制	清除历史数据	无限制
工艺编辑	无限制	清除故障记录	无限制
工艺参数	无限制	清除操作记录	无限制
AT自整定	无限制	存盘周期	无限制
用户参数拷贝	无限制	控制参数	无限制
工艺数据拷贝	无限制	时间设置	无限制
设备参数拷贝	无限制	坐标设置	无限制
历史数据导出	无限制	曲线打印	无限制

历史曲线记录多坐标



历史数据报表自动生成

The screenshot displays a software interface with a top toolbar containing icons for a monitor, data trends, a network diagram, a server rack, a red fire alarm bell, a camera, a padlock, and a person icon. A status bar in the top right corner shows the time 21:43:06 and the date 2013 10 12.



序号	时间	温度1PV	温度1SV	温度2PV	温度2SV	温度3PV
1	2013-10-12 21:36:56	0.00	0.00	0.00	0.00	0.00
2	2013-10-12 21:37:11	0.00	0.00	0.00	0.00	0.00
3	2013-10-12 21:37:26	0.00	0.00	0.00	0.00	0.00
4	2013-10-12 21:37:41	0.00	0.00	0.00	0.00	0.00
5	2013-10-12 21:37:56	0.00	0.00	0.00	0.00	0.00
6	2013-10-12 21:38:11	0.00	0.00	0.00	0.00	0.00
7	2013-10-12 21:38:26	0.00	0.00	0.00	0.00	0.00
8	2013-10-12 21:38:41	0.00	0.00	0.00	0.00	0.00
9	2013-10-12 21:38:56	0.00	0.00	0.00	0.00	0.00
10	2013-10-12 21:39:11	0.00	0.00	0.00	0.00	0.00
11	2013-10-12 21:39:26	0.00	0.00	0.00	0.00	0.00
12	2013-10-12 21:39:41	0.00	0.00	0.00	0.00	0.00

At the bottom of the interface, there are navigation arrows and a control panel with the following elements: a left arrow button, a right arrow button, a text input field labeled "开始时间" (Start Time), another text input field labeled "结束时间" (End Time), a button labeled "数据导出" (Export Data), and a button labeled "查询数据" (Query Data).

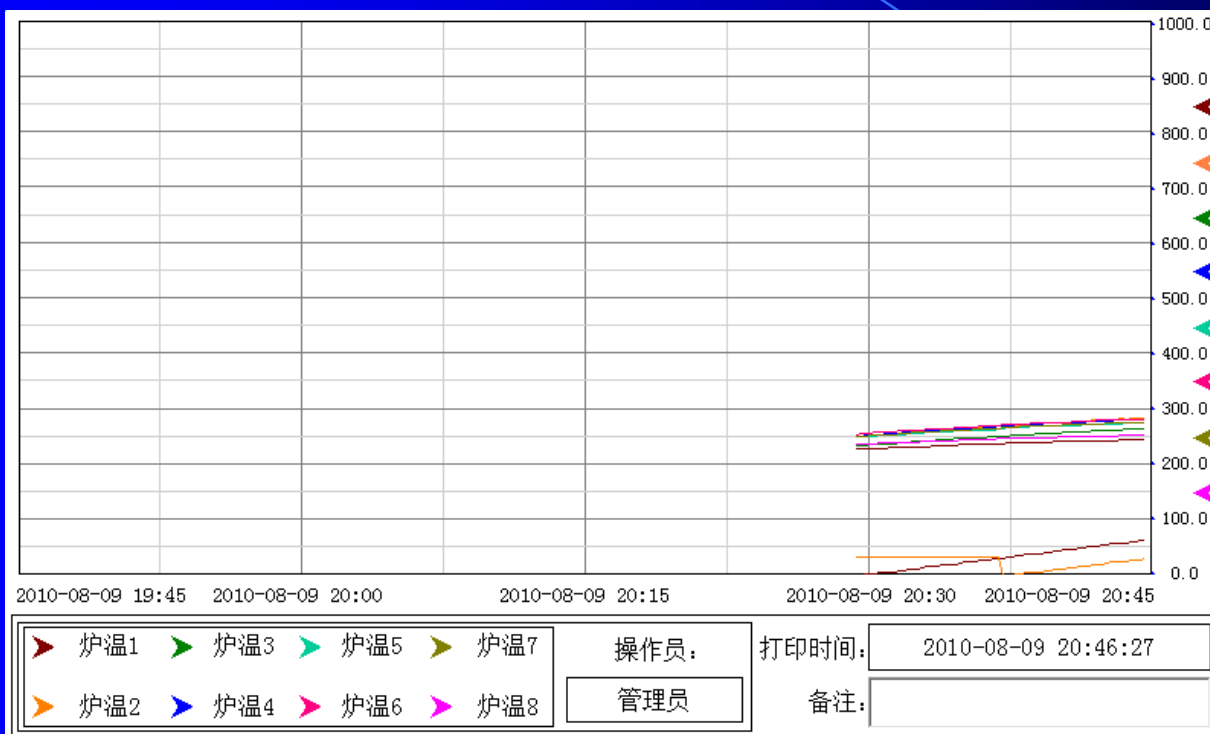
历史曲线可直接打印机打印



与PLC共享信息，连接PLC控制

ModbusTCP	PLC共享设置
 数据转发状态: <input checked="" type="checkbox"/> ON	 数据共享状态: <input checked="" type="checkbox"/> ON
	PLC型号: 三菱FX系列串口
	寄存器类型: D
	开始地址: 0001
<input type="button" value="保存"/> <input type="button" value="取消"/>	
<input type="button" value="返回"/> 数据共享	

◆ internet远程监控功能

1、通过internet网络，可在任何有网络的地方，通过iPad，手机同步查看、操作控制器

一.远程监控功能简介

能使平板电脑和智能手机(统称为"智能设备")通过无线网络或Internet 远程访问已接入网络的 TPC 主机(服务器)。作为"服务器"的 TPC 主机画面传输至作为"客户端"的智能设备，实现远程监控效果。

支持机型:

iPhone、iPad、iPod touch

安卓系统的智能手机和平板电脑。

Windows 系统

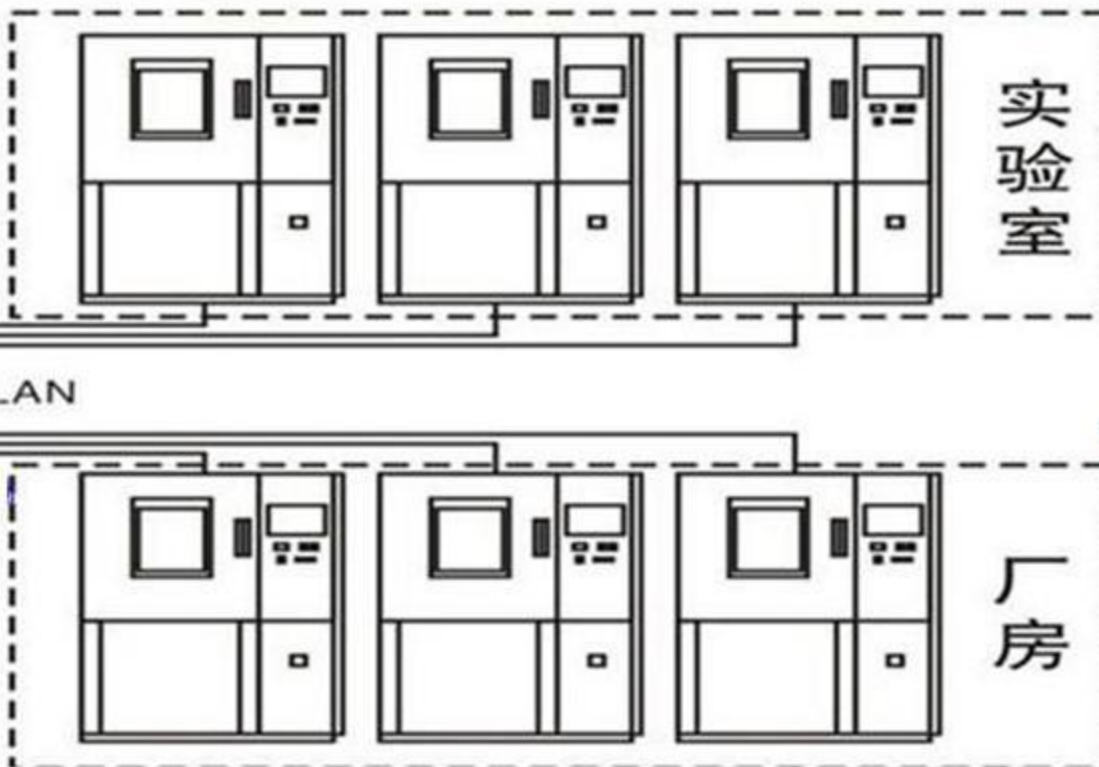

通过internet, 手机、电脑、
ipad终端可全球监控

对比国内其他品牌控制器的优势：

1. 屏幕最大可至**15英寸**，真彩，寿命**10年**
2. **PID**模块采用进口的，稳定性和耐用性高，寿命**15年**
3. 可连接市场上的主流**PLC**，控制更灵活
4. 高级权限操作功能，安全度高
5. **internet**网络监控功能，通过**ipad**，手机全球同步查看控制设备
6. 所有硬件的抗干扰达到工业三级，国内最高标准
7. 采样精度达到**50ms**，国内最高
8. 独一的均匀度综合算法，设备的均匀度可达国内最高
9. 上位软件集中监控，分析能力，国内第一
10. 独特的分体式结构，触摸屏和模块可分离**1000米**，对于特殊要求的场合，同样适用。

SP6000 多通道控制系统比传统控制的优势

功能	SR6000	岛电FP93
显示	TFT液晶800*480真彩	数显
模拟量输入通道数	1到8路隔离	1到2路
	万能	万能
测量精度	1‰	1‰
控制精度	2‰	2‰
模拟量输出通道数	1到8路隔离带变送输出	1到2路
	SSR、4~20ms	SSR、4~20ms
程序步	30工艺，每个工艺30段	4个工艺，每个10段
记录功能	8通道记录1年	无
货款期限功能	可设置货款期限保护	无
通讯端口数	RS485、网口	1
上位软件	上位软件监控	无
工作环境温度	-20~65℃	-10~55° C
工作环境湿度	5%~95%	15%~85%
电磁兼容（EMC）	工业三级	三级

选型表

SR60	<input type="checkbox"/> <input type="checkbox"/>	<input type="checkbox"/> <input type="checkbox"/>	<input type="checkbox"/>	<input type="checkbox"/>
7英寸	07			
10英寸	10			
控制回路: 1		01		
控制回路: 2		02		
控制回路: 3		03		
控制回路: 4		04		
控制回路: 5		05		
控制回路: 6		06		
控制回路: 7		07		
控制回路: 8		08		
输出类型: SSR			1	
输出类型: 4-20ma			2	
输出类型: 其他输出			3	
通讯接口: RS485				1
通讯接口: 网络				2

上海山荣自动化设备有限公司

总部：上海金沙江西路1555弄西郊商务区C1区12号楼

电话：021-6040 2537

传真：021-6076 6295

Thank You!

24小时热线：13918401794（宋金利）